



ISTRUZIONI - INSTRUCTION - ANLEITUNG - INSTRUCCIONES - INSTRUCTIONS

307597

Kit trasmissione a cinghia Triumph Bobber
Triumph Bobber Belt conversion kit
Riemenantrieb Kit für Triumph Bobber
Kit de transmisión a correa para Triumph Bobber
Transmission par courroie pour Triumph Bobber



Tel. 0039 (0)445-390437
Fax 0039 (0)445-395539

Email info@freespirits.it
Site: www.freespirits.it

ATTENZIONE ! - ATTENTION ! - ACHTUNG ! - ATENCIÓN ! - ATTENTION !

Per le operazioni di smontaggio e rimontaggio di parti originali attenersi scrupolosamente al manuale di officina.

For disassemble and replacement OEM parts use the workshop manual

Für den Ausbau und den Einbau den OEM Teilen muss man das Werkstatthandbuch aufmerksam befolgen.

Para las operaciones de desmontaje y remontaje de partes originales usar escrupolosamente el manual de taller.

Pour le démontage et le remontage des pièces d'origine suivre attentivement le manuel d'atelier.



1

IT) Issare stabilmente il motociclo e rimuovere il copripignone.

EN) Support the bike and remove pinion cover.

D) Hieven den Motorrad und entfernen die Ritzelabdeckung.

S) Levantar de forma estable la moto y remover el cubre piñón.

F) Soutenir la moto et retirer le couvercle pignon.



2

IT) Rimuovere il vaso di espansione e il serbatoio freno.

EN) Remove coolant expansion tank and brake reservoir.

D) Entfernen das Ausdehnungsgefäß und das Bremsbehälter.

S) Remover el vaso de expansión y el depósito del freno.

F) Retirez le vase d'expansion et le réservoir de frein.



3

IT) Rimuovere la staffa come da foto.

EN) Remove bracket as photos.

D) Entfernen den Halter wie auf dem Bild.

S) Remover la abrazadera como en la foto.

F) Retirez le support que les photos.

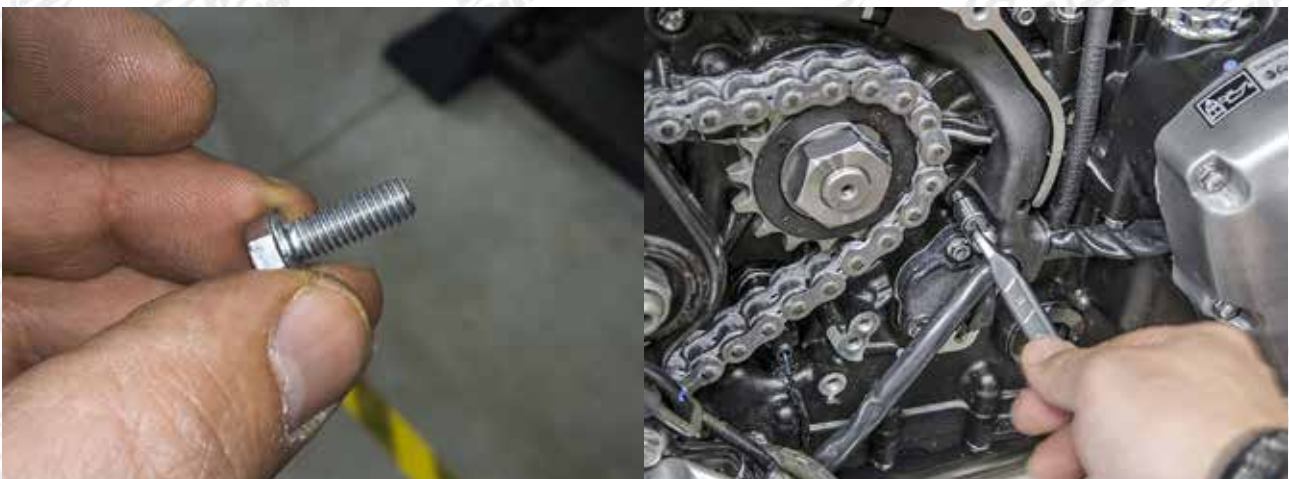

4

IT) Fissare il bullone come da foto.

EN) Fasten bolt as photo.

D) Befestigen die Bolzen wie auf dem Bild.

S) Fijar el perno como en la foto.

F) Fixer le boulon que les photo.



5

IT) Rimuovere il pignone.

EN) Remove pinion.

D) Entfernen das Ritzel

S) Remover el piñón.

F) Retirer le pignon.



6

IT) Rimuovere il carter catena.

EN) Remove the chain guard.

D) Entfernen die Ketteabdeckung.

S) Remover el cárter cadena.

F) Retirez le couvercle de la chaîne.



7

IT) Rimuovere la ruota posteriore.

EN) Remove rear wheel.

D) Entfernen das hintere Rad.

S) Remover la rueda posterior.

F) Retirer la roue arrière.



8

IT) Rimuovere i pannelli laterali.

EN) Remove side panels.

D) Entfernen die seitliche Platten.

S) Remover los paneles laterales.

F) Retirez les panneaux latéraux.



9

IT) Rimuovere i tappi come da foto.

EN) Remove cups as photo.

D) Entfernen die kappen wie auf dem Bild.

S) Remover los tapones como en las fotos.

F) Retirer les bouchons que les photos.



10

IT) Rimuovere il perno del forcellone.

EN) Remove swingarm axle.

D) Entfernen das Federbeinstift.

S) Remover el perno de la horquilla trasera.

F) Retirez le pivot de bras oscillant.



11

IT) Con utensile apposito o eventualmente autocostruito (sez. 5x20 mm.) ruotare in senso antiorario la boccia di centraggio.

EN) With a special tool or eventually homebuilt (sect. 5 x 20 mm.) turn counterclockwise the centering bushing.

D) Mit einem dazu bestimmte oder selbst gemacht Werkzeug (Schnitt 5x20) Drehen den Zentrierungsbuchse gegen den Uhrzeigersinn.

S) Con una herramienta aposta o eventualmente autoconstruida (sec. 5x20 mm.) girar en sentido antihorario el buje de centraje.

F) Avec outil spécial ou éventuellement construction artisanale (sect. 5 x 20 mm.) tourner antihoraire la douille de centrage.



12

IT) Allentare i bulloni dell'ammortizzatore come da foto.

EN) Loosen shock absorber bolts as photos.

D) Lösen den Bolzen des Stoßdämpfers wie auf dem Bild.

S) Aflojar los pernos como en la foto.

F) Desserrer les boulons d'amortisseur que les photos.



13

- IT) Rimuovere il forcellone.
- EN) Remove swingarm.
- D) Entfernen das Federbein.
- S) Remover la horquilla trasera.
- F) Retirer le bras oscillant.



14

- IT) Rimuovere la batteria.
- EN) Remove the battery.
- D) Entfernen die Batterie.
- S) Remover la batería.
- F) Retirez la batterie.

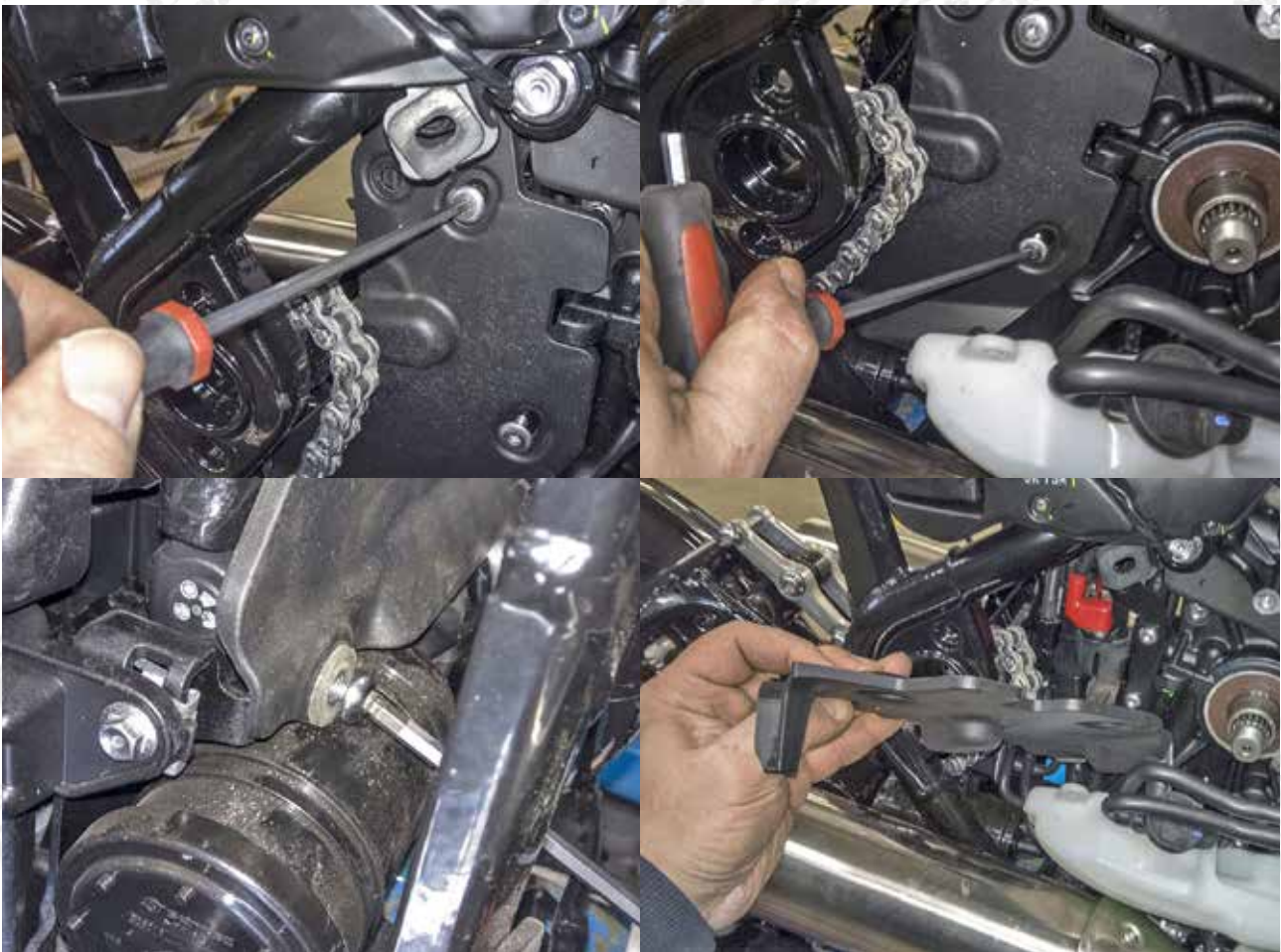

15

- IT) Rimuovere la cover in plastica.
- EN) Remove plastic cover.
- D) Entfernen die Kappe aus Plastik.
- S) Remover la tapa de plástico.
- F) Retirer le couvercle en plastique.



16

- IT) É assolutamente necessario tagliare nei punti indicati.
- EN) It is absolutely necessary to cut the points indicated.
- D) Man muss den angezeignete Punkte schneiden.
- S) Es absolutamente necesario cortar en los puntos indicados.
- F) Il est absolument nécessaire de couper sur les points indiqués.



17

IT) Proteggere accuratamente l'area di lavoro.

EN) Carefully protect the work area.

D) Schützen die Arbeitszone.

S) Proteger cuidadosamente el área de trabajo.

F) Protéger soigneusement la zone de travail.



18

IT) Tagliare come da foto.

EN) Cut as photos.

D) Scheiden wie auf dem Bild.

S) Cortar como en la foto.

F) Découpez que les photos.



19

IT) Rimuovere catena di trasmissione.

EN) Remove the drive chain.

D) Entfernen das Antriebskette.

S) Remover la cadena de transmisión.

F) Retirer la chaîne de transmission.



20

IT) Spostare il solenoide e la valvola roll-over.

EN) Move aside solenoid and the roll-over valve.

D) Versetzen das Solenoid und das roll-over Ventil.

S) Remover el solenoide y la válvula roll-over.

F) Déplacer le solénoïde et le vanne roll-over.

21



IT) Inserire la cinghia di trasmissione.

EN) Insert drive belt.

D) Stecken den Riemen.

S) Insertar la correa de transmisión.

F) Insérez la courroie de transmission.



22



IT) Preparare il bullone TBCE M8x10 come da foto.

EN) Prepare buttonhead M8x10 bolt as photos.

D) Vorbereiten den TBCE M8x10 Bolzen wie auf dem Bild.

S) Preparar el perno TBCE M8x10 como en la foto.

F) Préparer le boulon TBCE M8x10 que les photos.

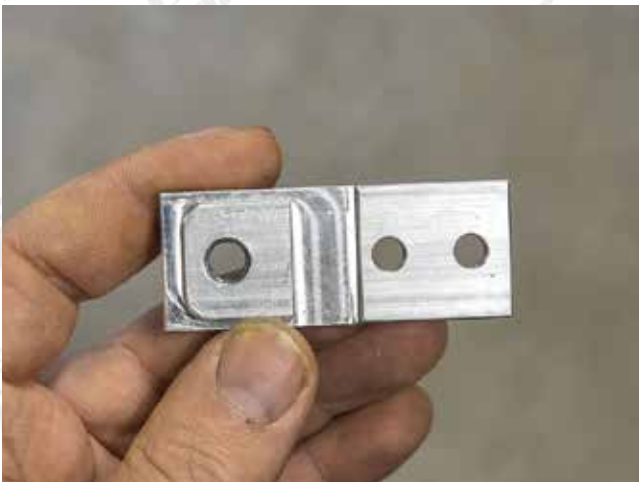

23

IT) Fissare la staffa come da foto.

EN) Fix bracket as photos.

D) Befestigen den halter wie auf dem Bild.

S) Fijar la abrazadera como en la foto.

F) Fixer le support que les photos.



24

IT) Inserire i bulloni TCCE M8x40 e gli spessori come da foto.

EN) Insert allenhead M8x40 bolts and thicknesses as photos.

D) Stecken den TCCE M8x40 Bolzen und die Zwischenstück wie auf dem Bild.

S) Insertar los pernos TCCE M8x40 y los espesores como en la foto.

F) Insérer boulons TCCE M8x40 et épaisseurs que les photos.

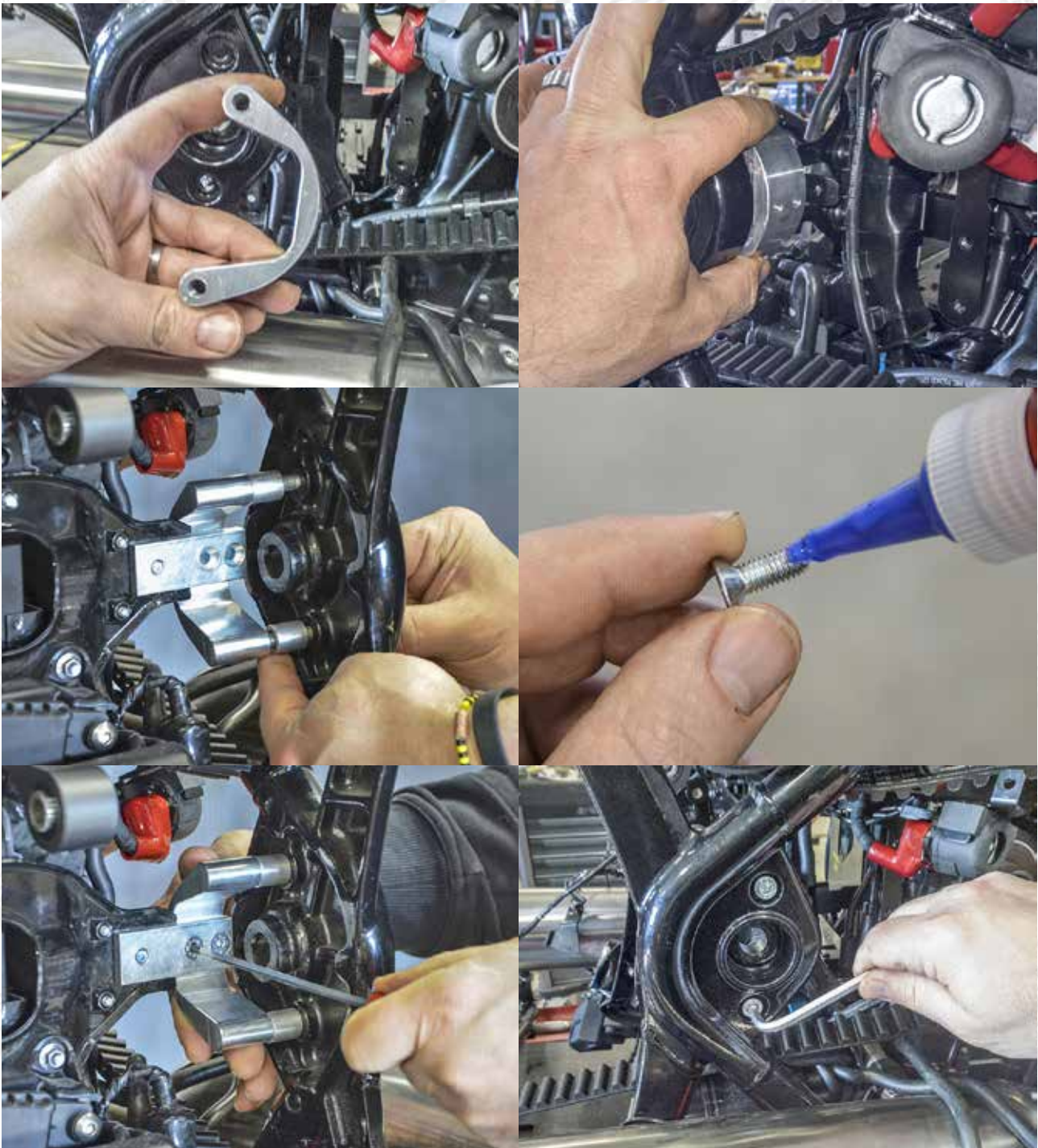

25

IT) Fissare il supporto con bulloni TPSCE M6x16 come da foto.

EN) Secure bracket with flathead M6x16 bolts as photos.

D) Befestigen den Halter mit TPSCE M6x16 Bolzen wie auf dem Bild.

S) Fijar el soporte con pernos TPSCE M6x16 como en la foto.

F) Fixer le support avec des boulons TPSCE M6x16 que les photos.

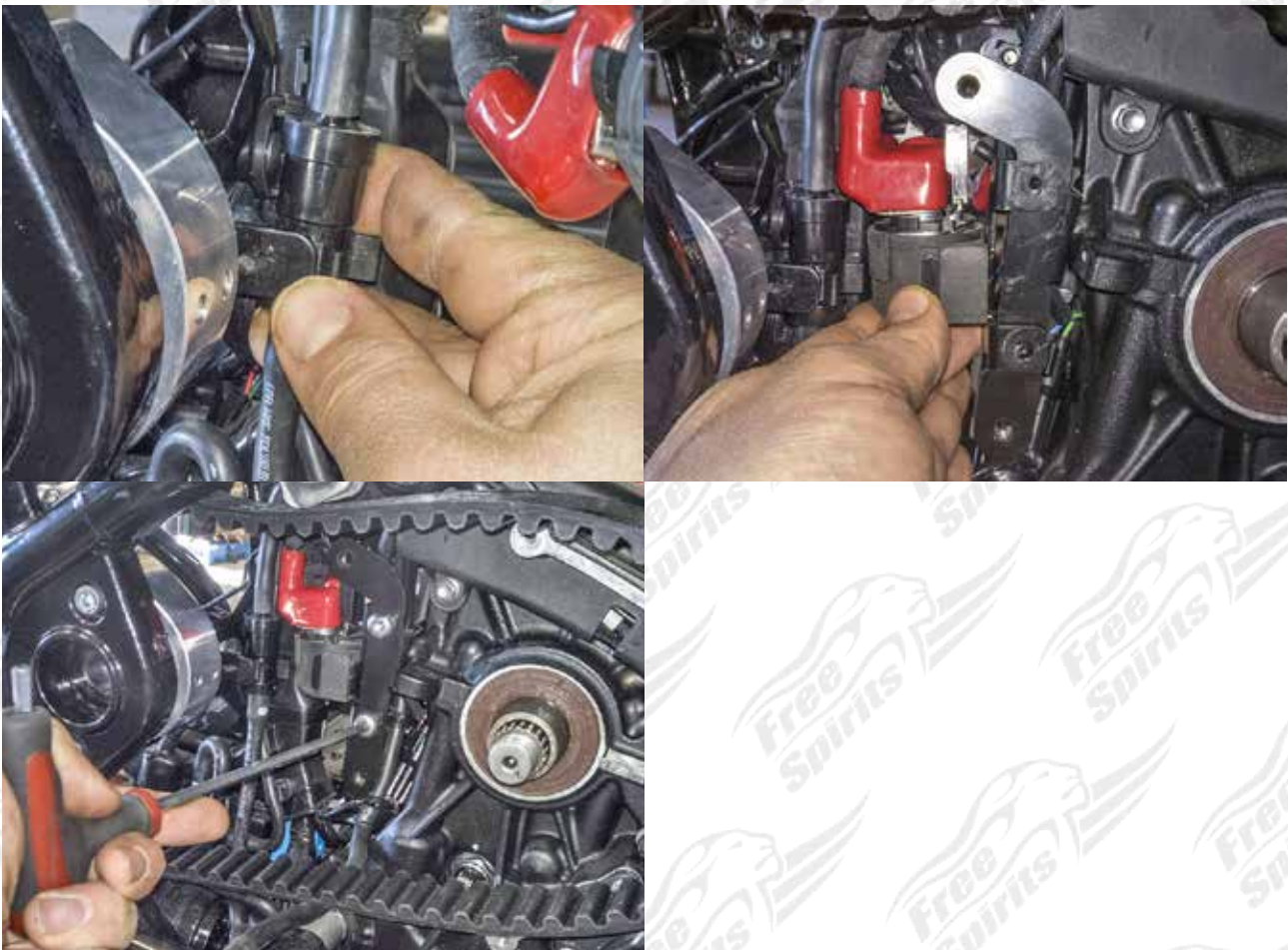

26

- IT) Fissare il solenoide e la valvola roll-over.
- EN) Secure solenoid and the roll-over valve.
- D) Befestigen das Solenoid und das roll-over Ventil.
- S) Fijar el solenoide y la válvula roll-over.
- F) Sécuriser le solénoïde et le vanne roll-over.



27

- IT) Inserire la cover in plastica.
- EN) Place plastic cover.
- D) Stecken die Kappe aus Plastik.
- S) Insertar la tapa de plástico.
- F) Insérez le couvercle en plastique.



28

IT) Fissare la cover in plastica.

EN) Secure plastic cover.

D) Befestigen die Kappe aus Plastik.

S) Fijar la tapa de plástico.

F) Sécuriser le couvercle en plastique.



29

IT) Installare la batteria.

EN) Place the battery.

D) Stecken die Batterie.

S) Insertar la batería.

F) Insérez la batterie.

30



IT) Rimuovere il pattino dal forcellone.

EN) Remove swingarm skid.

D) Entfernen die Schwinge aus dem Federbein.

S) Remover la zapata de la horquilla trasera.

F) Retirez le patin du bras oscillant.



31

IT) Reinstallare il forcellone e fissare il perno.

EN) Reinstall the swingarm and secure axle.

D) Installieren das Federbein und Befestigen das Federbeinstift.

S) Reinstalar la horquilla trasera y fijar el perno.

F) Réinstaller le bras oscillant et fixer le pivot.

32



IT) Inserire i bulloni come da foto.

EN) Insert bolts as photo.

D) Einlegen Schrauben wie auf dem Bild.

S) Inserte los pernos como en la foto.

F) Insérez les boulons que les photos.

33



IT) Inserire il pignone originale nel pignone del kit.

EN) Insert the original pinion on pinion of kit.

D) Stecken das original Ritzel in der Kits-Ritzel.

S) Insertar el piñón original en el piñón del kit.

F) Insérer le pignon d'origine dans le pignon kit.



34

IT) Installare il pignone.

EN) Installed the pinion.

D) Installieren das Ritzel.

S) Instalar el piñón.

F) Installé le pignon.



35

IT) Avvitare la staffa con bullone TBCE M6x16 come da foto.

EN) Screw bracket with buttonhead M6x16 bolt as photos.

D) Anschrauben den Halter mit TBCE M6x16 Bolzen wie auf dem Bild.

S) Atornillar la abrazadera con pernos TBCE M6x16 como en la foto.

F) Visser le support avec un boulon M6x16 que les photos.



36

IT) Avvitare la staffa con bullone TBCE M8x30 come da foto.

EN) Screw bracket with buttonhead M8x30 bolt as photos.

D) Anschrauben den Halter mit TBCE M8x30 Bolzen wie auf dem Bild.

S) Atornillar la abrazadera con pernos TBCE M8x30 como en la foto.

F) Visser le support avec un boulon M8x30 que les photos.



37

IT) Avvitare il bullone TBCE M8x12 come da foto.

EN) Screw buttonhead M8x12 bolt as photos.

D) Anschrauben den TBCE M8x12 Bolzen wie auf dem Bild.

S) Atornillar el perno TBCE M8x12 como en la foto.

F) Visser le boulon M8x12 que les photos.



38

- IT) Fissare i bulloni come da foto.
- EN) Fasten bolts as photos.
- D) Befestigen die Bolzen wie auf dem Bild.
- S) Fijar los pernos como en la foto.
- F) Sécuriser les boulons que les photo.



39

- IT) Fissare i bulloni come da foto.
- EN) Fasten bolts as photos.
- D) Befestigen die Bolzen wie auf dem Bild.
- S) Fijar los pernos como en la foto.
- F) Sécuriser les boulons que les photo.

40



IT) Rimuovere la corona originale.

EN) Remove the OEM rear sprocket.

D) Entfernen das original Ritzel.

S) Remover la corona original.

F) Retirer la couronne originale.



41



IT) Montare la puleggia del kit utilizzando i dadi originali (applicare frenafilletti medio).

EN) Install the pulley kit using the original nuts (apply medium strength Loctite)

D) Montieren die Riemenscheibe des Kits und benutzen die OEM Mütter (anwenden Schraubensicherung Mittelfest)

S) Montar la polea del kit utilizando las tuercas originales (aplicar Loctite medio).

F) Installez le kit de poulie en utilisant les écrous d'origine (avec Loctite moyen).



42

IT) Avvitare i bulloni come da foto e Installare la ruota, (avvitare il dado ma non fissarlo).

EN) Screw bolts as photos and Install wheel, (tighten the nut but do not fix it).

D) Anschrauben die Schrauben wie auf dem Bild und installieren das Rad, (anschrauben die Mutter aber befestigen sie nicht).

S) Atornillar los pernos como en la foto e Instalar la rueda, (atornillar la tuerca pero no fijarla).

F) Visser les boulons que les photos et Installez la roue, (ne pas fixer l'écrou).



43

- IT) Inserire la flangia di sicurezza e fissare cercando di fare collimare i due fori come da foto.
Fissare con le viti fornite.
- EN) Insert the nut stop flange and fix trying to centre the holes as in the photo.
Secure with the screws provided.
- D) Stecken den Sicherheitsflansch und befestigen, suchen die zwei Löchern parallel richten zu machen, wie auf dem Bild.
Befestigen mit den ausgestatteten Schrauben
- S) Insertar la abrazadera de seguridad y fijarla buscando de colimar los dos agujeros como en la foto.
Fijarla con los pernos suministrados.
- F) Insérez la bride de sécurité et d'essayer de collimater des deux trous que les photos.
Fixez avec les vis fournies.



44

IT) Avvitare temporaneamente la staffa fornita come da foto.

EN) Temporarily screw the bracket supplied as photos.

D) Anschrauben den ausgestattete Halter zeitweise wie auf dem Bild.

S) Atornillar la abrazadera suministrada como en la foto.

F) Vis temporairement le support fourni que les photos.



45

IT) Inserire (1 spessore diam.15x12) e (2 spessori diam.20x6mm).

EN) Insert (1 thickness diam.15x12) and (2 thicknesses diam. 20x6mm).

D) Stecken (1 Zwischenstück Durch. 15x12) und (2 Zwischenstücke Durch.20x6).

S) Insertar (espesor diam.15x12 1) y (2 espesores diam.20x6mm).

F) Insérez (épaisseur diam.15x12 1) et (2 épaisseurs diam.20x6mm).

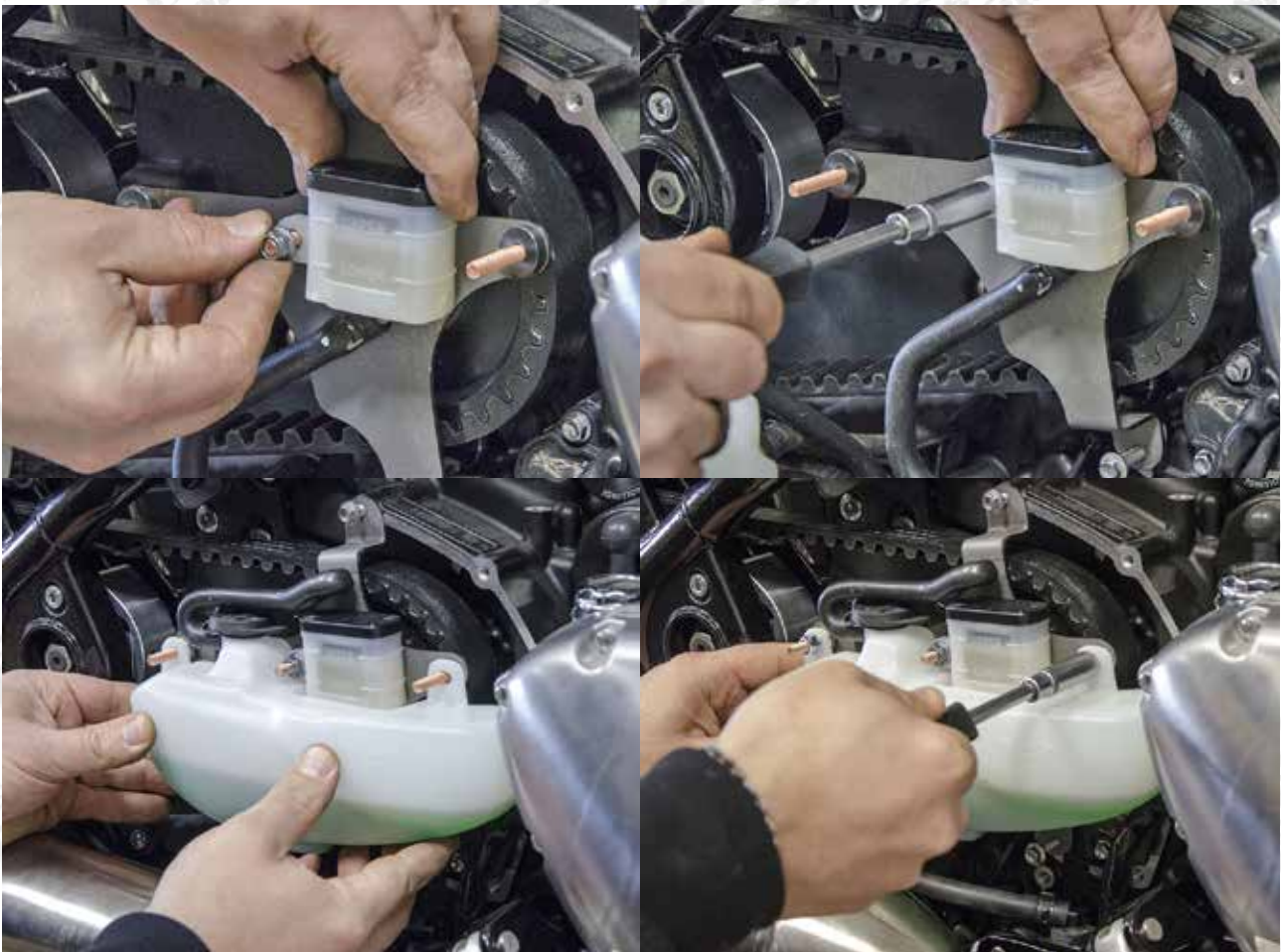

46

- IT) Fissare i serbatoi come da foto.
- EN) Secure reservoirs as photos.
- D) Befestigen die Reservoirs wie auf dem Bild.
- S) Fijar el depósito como en la foto.
- F) Fixer les réservoirs que les photos.



47

- IT) Inserire i 4 bulloni TBCE M6x40 con rondelle nel copripignone.
- EN) Insert four bolts M6x40 with washers in the sprocket cover.
- D) Stecken die 4 TBCE M6x40 Bolzen mit Unterlegscheibe in der Ritzelabdeckung.
- S) Insertar los 4 pernos TBCE M6x40 con arandelas en el cubre piñón.
- F) Insérer les 4 vis M6x40 avec les rondelles dans le couvercle de pignon.

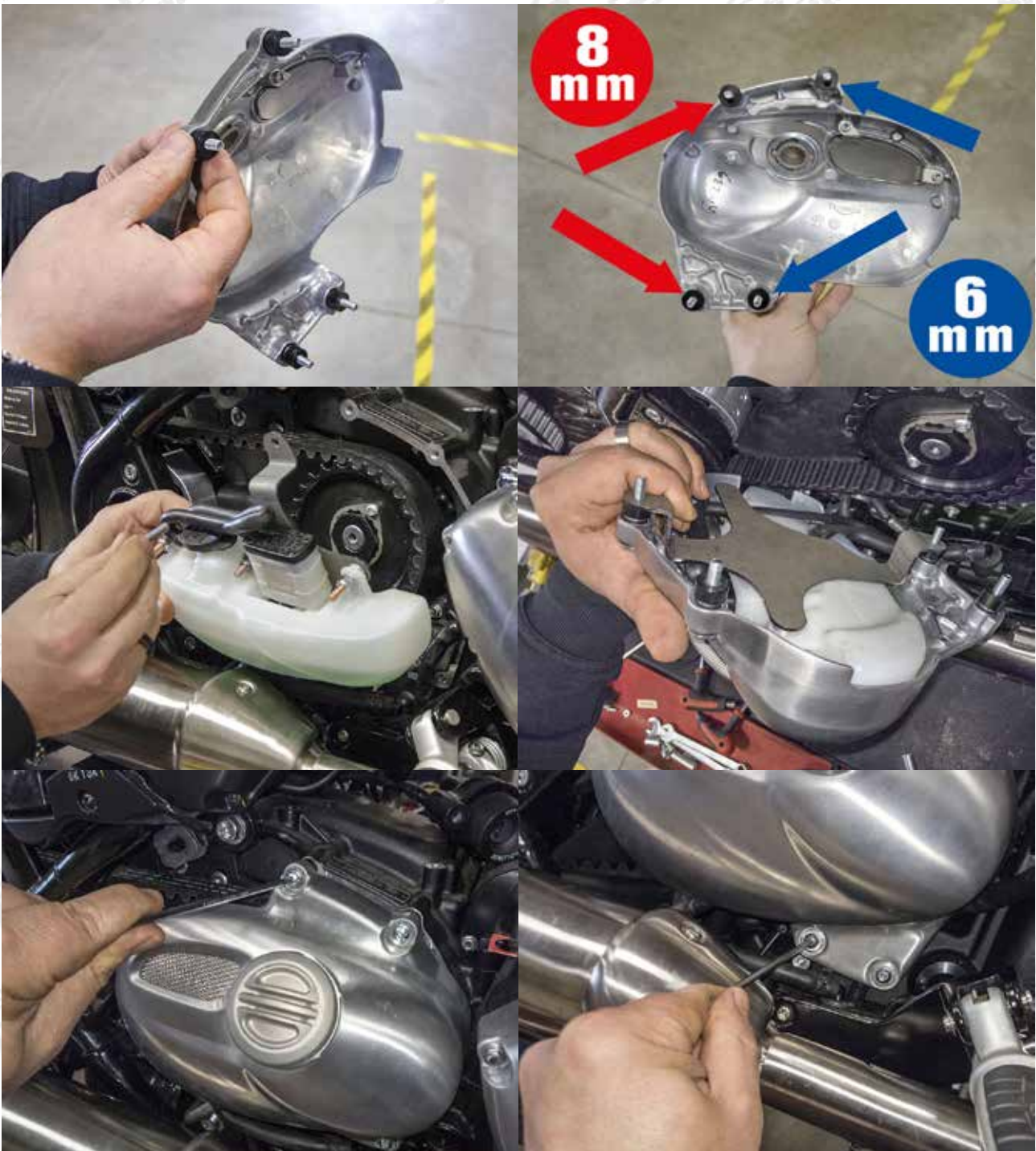

48

IT) Avvitare i distanziali filettati come da foto.

Posizionare i serbatoi all'interno del coperchio pignone come da foto e fissare.

EN) Screw threaded spacers as photo.

Place reservoirs inside the cover sprocket cover as photos and fasten it.

D) Anschrauben die geschnitten Distanzstück wie auf dem Bild.

Positionieren die Reservoirs in der Ritzel-Kappe wie auf dem Bild und befestigen.

S) Atornille el espaciadores roscado como en la foto .

Colocar el depósito en el interior del cubre piñón como en la foto y fijarlo.

F) Visser les entretoises fileté que des photos.

Placer les réservoirs à l'intérieur du couvercle pignon que les photos et sécuriser.



49

IT) Scollegare l'ammortizzatore e abbassare la moto in modo da allineare gli assi. Seguite il disegno a pag. 29 per una corretta tensione.

EN) Disconnect shock absorber and lower the motorcycle so as to align the axes. Follow the drawing see page 29 for proper tension.

D) Ausloggen den Stoßdämpfer und absencken den Motorrad, um den Achse abzurichten. Folgen die Zeichnung auf Seite 29 für eine richtige Spannung.

S) Desconectar el amortizador y bajar la moto en modo de ajustar los ejes. Seguid el diseño a pág. 29 para una correcta tensión.

F) Débrancher l'amortisseur et abaisser la moto afin d'aligner les axes. Suivez le dessin à la page 29 pour une tension appropriée.

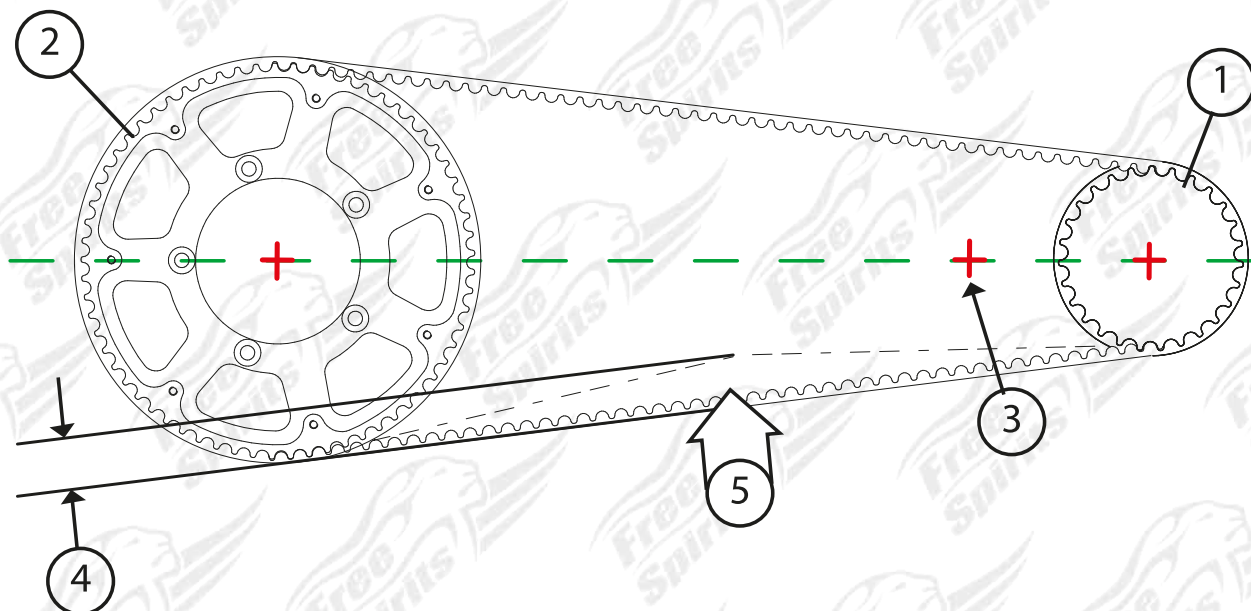

1) Pignone	1) Pinion	1) Ritzel	1) Piñón	1) Pinion
2) Puleggia	2) Pulley	2) Riemenscheibe	2) Polea	2) Poulie
3) Perno forcellone	3) Pin swingarm	3) Schwingen-Achse	3) Perno horquilla	3) Pivot du bras oscillant
4) Flessione 10mm.	4) Bending 10mm.	4) Biegung 10mm.	4) Flexión 10mm.	4) Flexion 10mm.
5) Forza di 4,5 Kg.	5) Strength of 4.5 kg	5) Stärke von 4,5 Kg.	5) Fuerza de 4,5 Kg.	5) Force de 4,5 kg.



50

IT) Regolare la tensione e fissare l'asso ruota posteriore.

EN) Adjust belt tension and fix the rear wheel axle.

D) Nachjustieren die Spannung und befestigen den hintere Radachse.

S) Regular la tensión y fijar el eje de la rueda posterior.

F) Régler la tension et de sécuriser l'essieu de roue arrière.



51

IT) Fissare l'ammortizzatore.

EN) Secure shock absorber.

D) Befestigen die Stoßdämpfer.

S) Fijar el amortiguador.

F) Fixer l'amortisseur.

Bobber Belt Conversion Kit code 307597

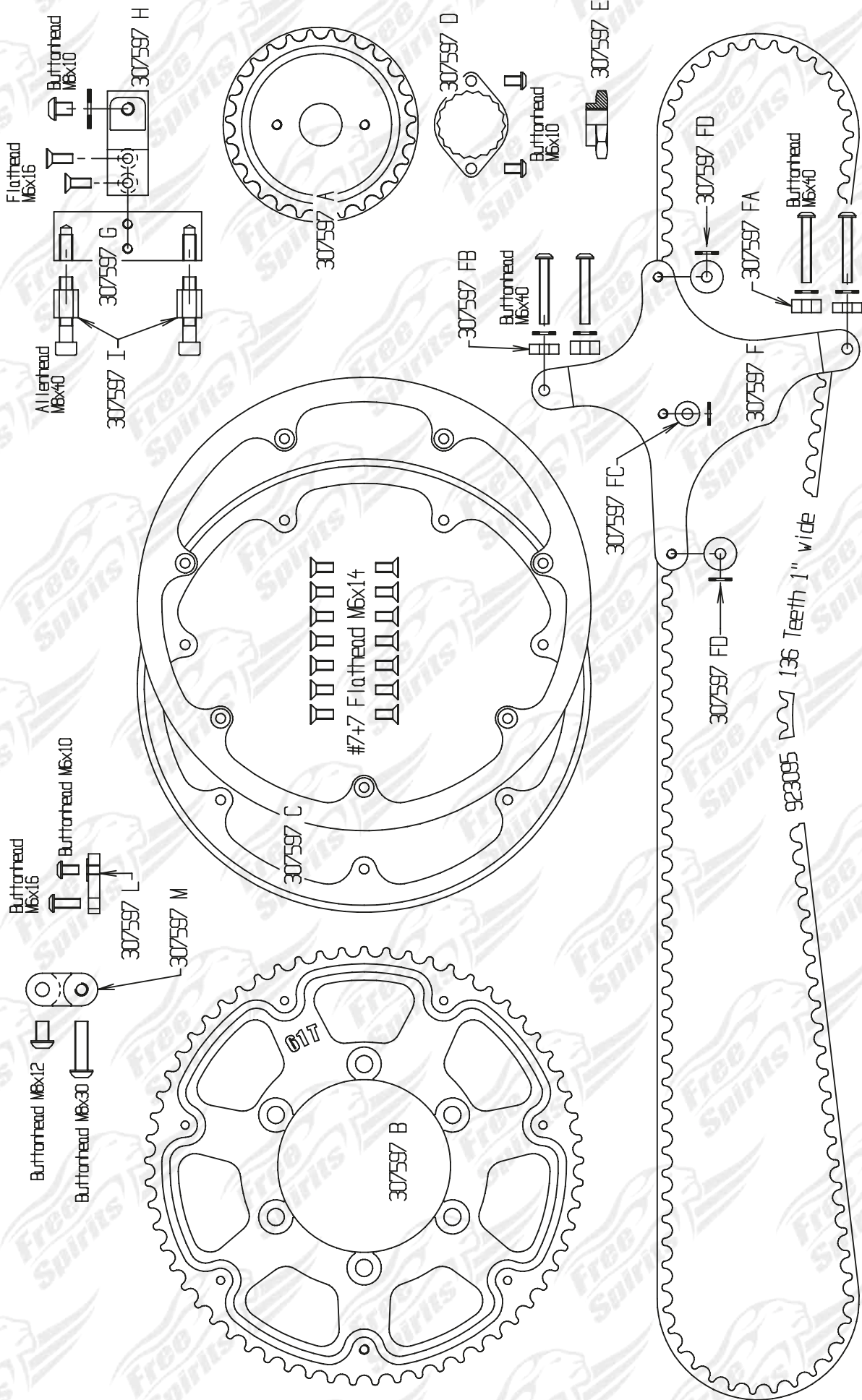



Le seguenti condizioni si intendono implicitamente accettate dall'acquirente nell'atto di spedizione ordine.

Garanzia del venditore

1. Il VENDITORE garantisce al COMPRATORE, per un periodo di dodici mesi dalla data di consegna dei PRODOTTI al COMPRATORE, che i PRODOTTI sono esenti da vizi di fabbricazione e/o di progettazione tali da rendere i PRODOTTI non idonei all'uso come espressamente promesso dal VENDITORE al COMPRATORE in base all'ordine.

2. Il VENDITORE è esonerato dalla garanzia per i vizi qualora il COMPRATORE non abbia fatto corretto uso dei PRODOTTI o qualora li abbia alterati o modificati senza il consenso del VENDITORE o non abbia tempestivamente comunicato al VENDITORE, a mezzo di raccomandata a.r., i vizi o i difetti di conformità dei PRODOTTI.

3. Il VENDITORE è esonerato da qualsiasi responsabilità qualora:

- a) la sostituzione e/o la riparazione dei PRODOTTI sia dipesa da eventi di forza maggiore, così come descritti dall'art. 7 delle Condizioni Generali di Vendita, o da colpa o negligenza del COMPRATORE o dei suoi clienti; o
- b) i PRODOTTI o parte di essi siano stati utilizzati o conservati in modo improprio dal COMPRATORE o dai suoi clienti.

4. Il VENDITORE ha il diritto di ritirare, a proprie spese, dal mercato i PRODOTTI difettosi, avvalendosi, per quanto possibile, della collaborazione del COMPRATORE.

5. Con la sola esclusione dei casi di dolo del VENDITORE, l'unica responsabilità di quest'ultimo nei confronti del COMPRATORE, per la fornitura dei PRODOTTI, è limitata all'obbligo di riparare e/o sostituire i PRODOTTI difettosi e/o non conformi. A tale scopo è fatto preventivo obbligo al COMPRATORE, pena la decadenza dalla garanzia:

- a) di denunciare per iscritto al VENDITORE mediante raccomandata a.r. od altro mezzo equiparabile, la presenza dei riferiti vizi entro otto giorni dalla consegna dei prodotti o entro otto giorni dalla scoperta dei vizi stessi se essi fossero occulti;
- b) di rendere a sua (del compratore) cura e spese al VENDITORE, franco magazzino, i PRODOTTI ritenuti difettosi, onde consentire la verifica dell'effettiva inefficienza o presenza di vizi da parte del controllo qualità.

6. In nessun caso la responsabilità a qualsiasi titolo del VENDITORE, si estenderà ai danni a persone o cose né alle perdite indirette, incidentali, o conseguenti eventualmente subiti dal COMPRATORE o da terzi a causa dei vizi e/o dei difetti di conformità dei PRODOTTI.

7. Il VENDITORE vende i PRODOTTI esclusivamente alle officine autorizzate che devono esse occuparsi del montaggio proprio per assicurare al consumatore finale qualità nell'installazione ed ogni conseguente garanzia, il VENDITORE pertanto non autorizza il COMPRATORE a cedere a qualsiasi titolo i PRODOTTI a nessuno senza provvedere anche all'installazione. Nel caso in cui si verificasse tale evento il VENDITORE è esonerato da qualsiasi responsabilità assumendo il COMPRATORE ogni conseguenza legata alla mancata installazione.

8. Resta inteso che il COMPRATORE si assume ogni responsabilità in ordine ai problemi che possano insorgere a causa dell'errato montaggio dei PRODOTTI.

Reclami

-Prima della spedizione le nostre merci vengono attentamente controllate e accuratamente imballate. Tutti i reclami per danno o smarrimento durante il trasporto devono essere direttamente inoltrati dal cliente al corriere che ha effettuato il trasporto.

Di conseguenza è importante opporre immediatamente riserva sul documento di trasporto relativo, onde ricevere eventuali risarcimenti.

-La ditta Free Spirits srl non è responsabile dei danni incorsi durante il trasporto.

Precisazioni finali

-La ditta Free Spirits srl non ha nessuna connessione con i marchi Harley Davidson, Buell e Triumph, e sono usati solo esclusivamente come riferimenti.

-Il COMPRATORE dichiara di essere perfettamente consapevole che alcuni dei PRODOTTI di questo catalogo potrebbero non essere conformi al Codice della Strada italiano o di altri Paesi. Si assume quindi ogni responsabilità in ordine all'installazione su motocicli che circolano su strade aperte al traffico.

-La ditta Free Spirits srl declina ogni responsabilità nell'uso improprio dei suoi accessori.

Per leggere "Terms of Service" visita il nostro sito web: <http://www.freespirits.it/>





With the shipment of the order the buyer accepts the following conditions

Warranty

1. The SELLER warrants, for a period of twelve months after the date of delivery of the PRODUCTS to the BUYER, that the PRODUCTS are free from defects in manufacture and/or design which make the PRODUCTS unsuitable for the use for which the SELLER expressly represented to the BUYER the PRODUCTS are intended.

2. The SELLER shall be released from the guarantee in case the BUYER has misused, altered or modified the PRODUCTS without the consent of the SELLER, or has failed to communicate, via registered mail, the defects of the PRODUCTS or the lack of conformity thereof.

3. The SELLER shall be released from any responsibility if :

- a) the replacement and/or the repair of the PRODUCTS is to be accounted to force majeure events, as described under article 7 below, or the BUYER's, or its clients', fault or negligence; or
- b) the PRODUCTS, or parts thereof, have been misused or mishandled by the BUYER or its clients.

4. The SELLER shall be entitled to withdraw any defective PRODUCTS from the market, at its own expenses, and to obtain, to the extent it is possible, the BUYER's assistance in this respect

5. Such with the exception of fraud, the SELLER shall be responsible exclusively for repairing and/or replacing any PRODUCTS which are defective and/or not complying with the order. For this purpose is made prior obligation to the BUYER, on penalty of forfeiture to the warranty:

- a) To report in writing to the seller by registered letter with acknowledgment of receipt the presence of the reported flaws within eight days of delivery of PRODUCTS or within eight days of discovery of the defects themselves if hidden;
- b) To return at his own expense to the SELLER, warehouse, any defective products, in order to allow the verification of the presence of defects or inefficiency by the seller's quality control.

6. In no event shall the SELLER's liability of any kind include any damages to persons or property or any indirect, incidental or consequential losses which may have been caused to the BUYER or third parties by any defects or lack of conformity of the PRODUCTS

7. The SELLER sells the PRODUCTS only and exclusively to authorized workshops performing the PRODUCTS installation to ensure a good quality installation to the final consumer and any after-sales guarantees, the SELLER therefore does not entitle the PURCHASER to give for whatever reason the PRODUCTS to anyone without also providing installation. In case such an event occurs, the SELLER is relieved of any responsibility and the BUYER assumes any consequences related to lack of installation.

8. It is understood that the PURCHASER assumes all responsibility for problems that may arise due to the incorrect installation of the PRODUCTS.

Claims

-We check carefully and we pack accurately our goods before shipment. All claims due to damage or loss during the transport must be passed directly from the buyer to the courier that made delivery.

Consequently it is important that the buyer opposes terms on the relative bill of lading, so as he could receive possible reimbursements.

-Free Spirits srl company is not responsible for damages during transport.

Final revisions

-Free Spirits srl company has got no connection with Harley-Davidson, Buell and Triumph brands. They are used only as references.

-The BUYER declares to be completely informed that some PRODUCTS in this catalogue could not comply with the Italian Traffic Code or with the Traffic Code of other Countries. The buyer takes charge of any installation on motor-cycles which circulate on open traffic roads.

-Free Spirits srl company declines any responsibility with the wrong use of its accessories.

To read " Terms of Service" visit our website: <http://www.freespirits.it>





Die folgenden Bedingungen gelten als stillschweigend durch den Akt der Versandauftrag angenommen.

Garantie des Verkäufers

1. Der VERKÄUFER garantiert dem KÄUFER für einen Zeitraum von zwölf Monaten ab dem Datum der Lieferung der PRODUKTE, dass die PRODUKTE keine Herstellungs- und/oder Konstruktionsfehler aufweisen, durch die diese PRODUKTE für den Gebrauch, wie ausdrücklich vom VERKÄUFER dem KÄUFER auf der Grundlage der Bestellung versprochen, ungeeignet würden.

2. Der VERKÄUFER ist von der Garantiepflicht entbunden bei Mängeln, die durch den unsachgemäßen Gebrauch der PRODUKTE seitens des KÄUFERS entstanden sind oder falls er diese ohne das Einverständnis der VERKÄUFERS verändert oder umgebaut hat oder die gefundenen Konformitätsmängel und -fehler der PRODUKTE dem VERKÄUFER nicht rechtzeitig per Einschreiben mit Rückantwort mitgeteilt hat.

3. Der VERKÄUFER ist von jeder Garantiepflicht entbunden, wenn

a) der Ersatz und/oder die Reparatur der PRODUKTE Umständen, die einer höheren Gewalt zuzuschreiben sind, unterliegen, so wie in Art. 7 beschrieben, oder der Schuld oder Fahrlässigkeit des KÄUFERS oder dessen Kunden zuzuschreiben ist, oder

b) die PRODUKTE oder Teile derselben vom KÄUFER oder von dessen Kunden unsachgemäß verwendet oder gelagert wurden.

4. Der VERKÄUFER hat das Recht, mangelhafte PRODUKTE auf eigene Kosten vom Markt zu ziehen, wobei er, sofern möglich, von der Unterstützung des KÄUFERS Gebrauch machen kann.

5. Mit der einzigen Ausnahme von Fällen nachweislichen Vorsatzes seitens des VERKÄUFERS, beschränkt sich die einzige Verantwortung des Letzteren gegenüber dem KÄUFER im Hinblick auf die Lieferung der PRODUKTE auf die Pflicht, defekte und/oder nicht konforme Produkte zu reparieren und/oder zu ersetzen. Zu diesem Zweck wird der KÄUFER vorbeugend verpflichtet, bei sonstigem Ausschluss der Garantie,

a) dem VERKÄUFER etwaige Mängel schriftlich per Einschreiben mit Rückantwort oder über vergleichbare Wege innerhalb von acht Tagen nach Lieferung der Produkte oder, im Falle von verborgenen Mängeln, innerhalb von acht Tagen nach deren Entdeckung, mitzuteilen;

b) dem VERKÄUFER die für mangelhaft befundenen PRODUKTE auf eigene Veranlassung und Kosten (des Käufers) frei Haus zurückzugeben, damit seitens der Qualitätskontrolle die tatsächliche Untauglichkeit oder das Vorhandensein von Fehlern überprüft werden kann.

6. In keinem Fall erstreckt sich die Verantwortung des VERKÄUFERS auf Schäden an Personen oder Sachen, noch auf indirekte, beiläufige oder Folgeverluste, die dem KÄUFER oder Dritten möglicherweise durch Mängel und/oder Konformitätsfehler der PRODUKTE entstanden sind.

7. DER VERKÄUFER verkauft die PRODUKTE ausschließlich an die Vertragswerkstätten, die sich um den Einbau kümmern müssen, um dem Endverbraucher die Qualität des Einbaus und jede daraus resultierende Garantie zu versichern. Der VERKÄUFER berechtigt den KÄUFER daher nicht, die PRODUKTE an niemand zu veräußern, ohne auch für den Einbau zu sorgen. Sollte dieser Fall jedoch trotzdem eintreten, so ist der VERKÄUFER jeglicher Verantwortung entbunden, und der KÄUFER steht für alle Konsequenzen ein, die aus dem nicht erfolgten Einbau resultieren.

8. Selbstverständlich übernimmt der KÄUFER alle Verantwortung für die Probleme, die infolge eines unsachgemäßen Einbaus der PRODUKTE auftreten können.

Reklamationen

- Unsere Ware wird vor dem Versand sorgfältig überprüft und gewissenhaft verpackt. Alle Reklamationen im Hinblick auf Transportschäden oder Verlust der Ware während des Versands müssen vom Kunden direkt an den Spediteur gerichtet werden, der den Transport vorgenommen hat.

Es ist daher folglich wichtig, Vorbehalte sofort auf dem entsprechenden Frachtbrief zum Vermerken, um Schadensersatzforderungen geltend machen zu können.

- Die Firma Free Spirits übernimmt keine Haftung für Schäden, die während des Transports entstanden sind.

Schlußbestimmungen

- Die Firma Free Spirits S.r.l. steht in keinerlei Verbindung zu den Warenzeichen Harley Davidson, Buell und Triumph, die einzig und allein als Anhaltspunkt zitiert werden.

- Der KÄUFER erklärt, daß er sich vollständig darüber im Klaren ist, daß einige der PRODUKTE, die in diesem Katalog aufgeführt sind, möglicherweise nicht den Vorschriften der italienischen Straßenverkehrs-Zulassungsordnung oder derjenigen anderer Länder genügen. Er übernimmt daher jede Verantwortung im Zusammenhang mit dem Einbau in Krafträder, die auf öffentlichen Straßen fahren.

- Die Firma Free Spirits lehrt jede Verantwortung für den unsachgemäßen Gebrauch ihres Zubehörs ab.

- Um unsere „Terms of Service“ zu lesen, besuchen Sie bitte unsere Internetseite www.freespirits.it



Tel. 0039 (0)445-390437
Fax 0039 (0)445-395539

Email info@freespirits.it
Site: www.freespirits.it



Las siguientes condiciones se consideran implícitamente aceptadas del comprador en el momento de su envío.

Garantía del vendedor

1. El VENDEDOR garantiza al COMPRADOR, por un período de doce meses desde la fecha de entrega de los PRODUCTOS al COMPRADOR, que los PRODUCTOS están exentos de defectos de fabricación y/o de proyección tales de rendir los PRODUCTOS que no son idóneos al uso como ha sido prometido por el VENDEDOR al COMPRADOR en base al pedido.

2. El VENDEDOR quedará exonerado de la garantía por los defectos en caso de que el COMPRADOR no haya hecho un uso correcto de los PRODUCTOS o si hubieran sido alterados o modificados sin el consentimiento del VENDEDOR o que no se haya comunicado inmediatamente al VENDEDOR, por medio de correo certificado, los daños o los defectos de conformidad de los PRODUCTOS.

3. El VENDEDOR quedará exento de cualquier responsabilidad en caso de que:

- a) la sustitución y/o reparación de los PRODUCTOS dependa de eventos de fuerza mayor, tal como se describe en el art. 7, o por culpa o negligencia del COMPRADOR o de sus clientes; o
- b) los PRODUCTOS o parte de ellos hayan sido utilizados o conservados inadecuadamente por el COMPRADOR o por sus clientes.

4. El VENDEDOR tiene el derecho de retirar, a su propio coste, del mercado los productos defectuosos, ayudándose, en la medida de lo posible, de la cooperación del COMPRADOR.

5. Con la única excepción en los casos de fraude del VENDEDOR, la única responsabilidad de este último respecto al COMPRADOR, para el suministro de los PRODUCTOS, se limita a la obligación de reparar y/o sustituir los PRODUCTOS defectuosos y/o no conformes. Para este propósito se hace la obligación previa al COMPRADOR, bajo la pena de la cancelación de la garantía:

- a) de denunciar por escrito al VENDEDOR por correo certificado u otros medios similares, la presencia de los defectos notificados dentro de los ocho días de la entrega de los productos o dentro de los ocho días del descubrimiento de los defectos propios si hubieran estado ocultos;
- b) los gastos de devolución y tramitación al VENDEDOR serán a cargo del COMPRADOR, franco almacén, de los PRODUCTOS que se consideren defectuosos, con el fin de permitir la verificación de la presencia de defectos o ineficiencia por parte del control de calidad.

6. En ningún caso la responsabilidad de cualquier título del VENDEDOR, se extenderá a los daños a personas o bienes ni a los daños indirectos, accidentales o a eventuales consecuencias sufridas por el COMPRADOR o de terceros a causa de los daños y/o defectos de conformidad de los PRODUCTOS.

7. El VENDEDOR vende los PRODUCTOS única y exclusivamente a oficinas autorizadas que deben ocuparse del montaje para asegurar al consumidor final cualidad en la instalación y cualquier garantía posterior, el VENDEDOR por tanto no autoriza al COMPRADOR a ceder por ninguna razón los PRODUCTOS a nadie sin antes realizar la instalación. En el caso en que se verificase tal circunstancia el VENDEDOR quedará exento de cualquier responsabilidad asumiendo el COMPRADOR todas las consecuencias relacionadas con la falta de instalación.

8. Se entiende que el COMPRADOR se asume toda la responsabilidad por los problemas que puedan surgir debido a la incorrecta instalación de los PRODUCTOS.

Reclamos

-Antes de la expedición nuestros productos vienen atentamente controlados y cuidadosamente empaquetados. Todos los reclamos por daño o pérdida durante el transporte deben ser directamente informados del cliente al mensajero que ha efectuado el transporte.

Por ello es importante oponerse inmediatamente al documento de transporte relativo, con el fin de recibir eventuales indemnizaciones.

-La empresa Free Spirits srl no es responsable de los daños sufridos durante el transporte.

Detalles finales

-La empresa Free Spirits srl no tiene ninguna conexión con las marcas Harley Davidson, Buell y Triumph, y son utilizadas exclusivamente como referencia.

-El COMPRADOR declara de ser perfectamente informado de que algunos de los PRODUCTOS de este catálogo pueden no cumplir con el Código de circulación italiano o de otros países. Se asume entonces toda la responsabilidad por la instalación en las motocicletas que circulan por la carreteras abiertas al tráfico.

-La empresa Free Spirits srl declina toda responsabilidad por el uso indebido de sus accesorios.

Para leer "Terms of Service" visita nuestro sitio web: <http://www.freespirits.it/es/>





Par l'envoi de sa commande, l'ACQUÉREUR accepte les conditions suivantes ;

Garantie

1) Le VENDEUR garanti pour une période de douze mois après la date de livraison que ; les PRODUITS sont exempts de tout défaut de fabrication et/ou de conception qui rendrait le PRODUIT impropre à l'utilisation que le VENDEUR préconise expressément.

2) Le VENDEUR ne sera pas tenu à maintenir la garantie si L'ACQUÉREUR a mal utilisé, endommagé ou modifié le PRODUIT sans le consentement du VENDEUR, ou n'a pas communiqué, via l'email de contact en s'identifiant correctement, les défauts éventuels des PRODUITS ou leur éventuelle non-conformité.

3) Le VENDEUR ne pourra être tenu pour responsable si :

a) Le remplacement et/ou la réparation du PRODUIT est le résultat de cas de force majeure, comme décrit dans l'article 7 plus bas.

b) Le PRODUIT, ou certaines des pièces qui le constitue, auraient été incorrectement utilisées par le VENDEUR ou ses clients.

4) Le VENDEUR sera en mesure de retirer du marché tout PRODUIT défectueux, à ses propres frais et devra recevoir, autant que possible, l'assistance de l'ACQUÉREUR en ce sens.

5) A l'exception de cas de fraude avérée, le VENDEUR sera exclusivement responsable de la réparation et/ou du remplacement de tout PRODUIT défectueux ou/et non-conforme avec la commande. A cette fin, il est fait obligation à l'ACQUÉREUR, sous peine d'annulation de la garantie :

a) De reporter par écrit au vendeur, par lettre recommandée avec accusé de réception la présence des imperfections en cause dans les huit jours suivant la livraison du PRODUIT ou dans les huit jours suivant la découverte des dits défauts, s'ils étaient cachés.

b) De retourner à ses propres frais au VENDEUR à son entrepôt, tous les produits défectueux, afin de permettre de vérifier la présence de défauts ou de non-fonctionnement par le service de contrôle qualité du vendeur.

6) En aucun cas la responsabilité du VENDEUR ne sera engagée concernant tout dommage à des personnes ou à des biens ou à quelques dommages collatéraux causés par l'ACQUÉREUR ou une tierce partie en relation avec quelques défauts ou non-conformité du PRODUIT.

7) Le VENDEUR diffuse le PRODUIT seulement et exclusivement par l'intermédiaire d'ateliers agréés qui installent eux-mêmes le PRODUIT afin d'assurer une qualité d'installation optimale à l'ACQUÉREUR final et toutes les garanties d'après-vente, le VENDEUR par conséquent n'autorise en aucun cas le revendeur à céder pour quelque raison que ce soit le PRODUIT à des clients privés sans en assurer l'installation. Si un tel cas se présente, le VENDEUR est relevé de toute responsabilité et l'ACQUÉREUR assume toutes les conséquences relatives à tout défaut d'installation.

8) Il est établi que le REVENDEUR assume l'entière responsabilité en cas de problèmes découlants d'une mauvaise installation des PRODUITS

Réclamations

Nous contrôlons et nous emballons avec grand soin nos produits avant l'expédition. Toutes réclamations suite à des dégradations ou pertes durant l'acheminement doivent être faite directement par l'acquéreur au service responsable du courier ayant effectué la livraison.

En conséquences il est important que l'acquéreur exprime ses réserves par écrit sur le bordereau prévu à cet effet lors de la livraison afin de pouvoir prétendre à d'éventuels dédommagements.

La société Free Spirits srl n'est pas responsable des dégâts occasionnés durant le transport.

Conclusion

La société Free Spirits srl n'a aucune relation avec les marques Harley-Davidson, Buell et Triumph, elles sont indiquées seulement à titre de référence.

L'ACQUÉREUR déclare être parfaitement informé du fait que certains PRODUITS de ce catalogue pourraient ne pas être conforme au code de la route Italien ou au code de la route d'autres pays. L'acquéreur se porte garant de toute installation sur une moto circulant sur des routes ouvertes au trafic.

La société Free Spirits décline toute responsabilité quand à un mauvais usage de ses accessoires.

Pour lire les « Conditions d'Utilisation » rendez-vous sur notre site internet à l'adresse suivante : www.freespirits.it